

Double solenoid vana

Nominal ap

Rp 3/8 - Rp 2

DN 40 - DN 50

DUNGS[®]
Combustion Controls

DMV-D/11

DMV-DLE/11

7.30

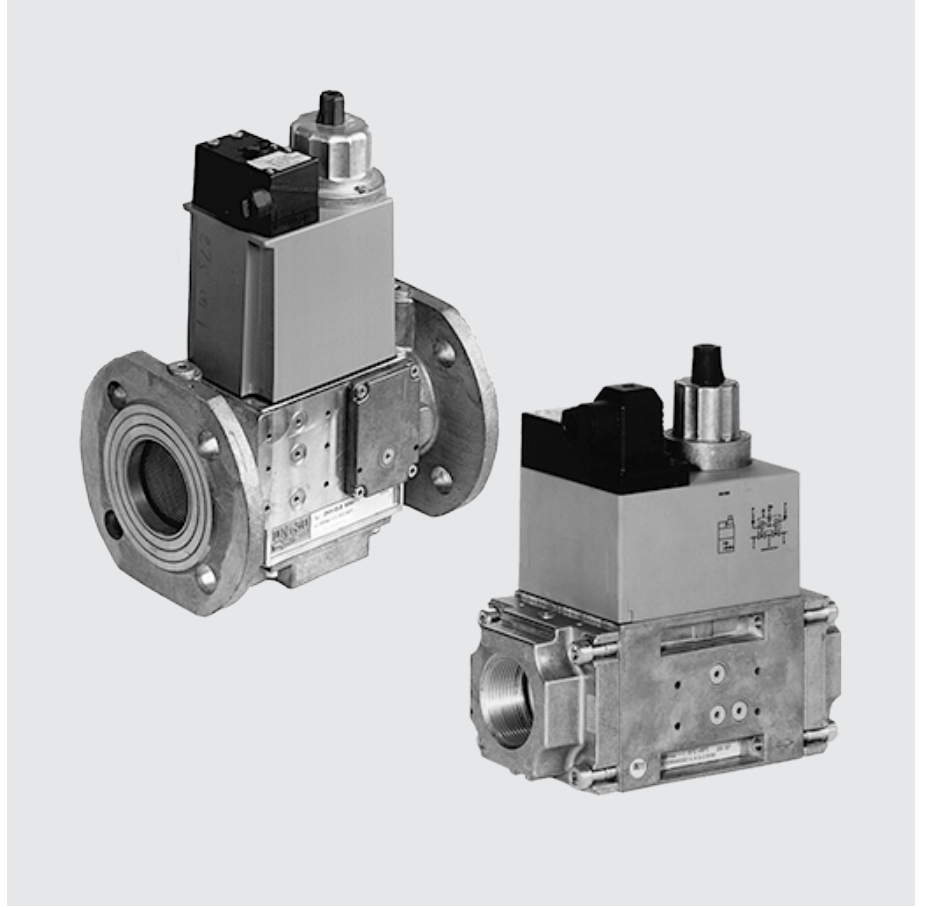

Teknik

DUNGS double solenoid vana DMV, iki manyetik valfin tek bir kompakt armatür içinde entegre edilmiş halidir:

- otomatik kapama valfleri DIN EN 161 , Sınıf A, Grup 2'ye göre.
- bir gövde içinde iki A sınıfı valf
- Çift valf teknolojisi
- Yüksek debi değerleri
- Maks. çalışma fazla basıncı 500 mbar (50 kPa)
- hızlı kapanır
- Hızlı açılır (DMV-D/11) veya yavaş açılır (DMV-DLE/11), başlangıç gazı miktarı için ayarlanabilir hızlı kalkış ile.
- Ana gaz miktar ayarlanabilir.
- DC Solenoid
- Konum kontağı monte edilebilir
- Dişli flanş
- Küçük ebatlar, küçük ağırlık

Uygulama

Double solenoid vana, şimdiye kadar iki ayrı vananın monte edildiği yerlerde kullanılır. DUNGS gaz basınç regülatörleri ve ilave bileşenler ile bağlantılı olarak regülasyon teknolojisiyle ilgili görevler yerine getirilebilmektedir.

Bileşik metal içermez, uygun olduğu gazlar maks. 0,1 vol. % H₂ S, kuru.

1, 2, 3 gaz ailelerine ait gazlar ve nötr gaz haldeki diğer maddeler için uygun.

Onaylar

AT Tip Onayı Sertifikası:

- AT Gaz Yakan Cihazlar Yönetmeliği

Kuzey Amerika pazarı için onaylar: UL , FM ve CSA, ayrıca diğer önemli gaz tüketen ülkelerde.

DMV-D/11 İki tek kademeli solenoid vana normalde kapalı, hızlı açılır, hızlı kapatır. Valf 1 (V1)'de bulunan debinin ayarı (D) aracılığıyla geçen gaz miktarının manuel olarak azaltılması mümkündür. DMV-D 503/11'in Valf 2 (V2)'deki ana miktar ayarı (D).

DMV-DLE/11 İki tek kademeli solenoid vana normalde kapalı, yavaş açılır (L), hızlı kapatır. Valf 2 (V2)'de hızlı strok sahasıyla açma süresi ayarı (E). Valf 1 (V1)'de bulunan ana miktar ayarı (D) aracılığıyla geçen gaz miktarının manuel olarak azaltılması mümkündür. DMV-DLE 503/11'in Valf 2 (V2)'deki ana miktar ayarı (D).

Teknik özellikler

Tip	DMV 503	DMV 507	DMV 512, 520	DMV 525
Boru dişli flanşlar ISO 7-1'e göre	Rp 3/8,Rp 1/2 ve bunların kombinasyonları	Rp 1/2,Rp 3/4,Rp 1	Rp 1,Rp 1 1/4,Rp 1 1/2,Rp 2	Rp 2
DIN 2501 Bölüm 1'e göre bağlantı flanşları	DIN 2633 standardına göre kaynak boyunlu flanşlar için uygundur (PN16) DN 40 - DN 50, EN 7005-1, ISO 7005-2 (PN 16) DMV 5040 (DN 40) DMV 5050 (DN 50500 mbar (50 kPa))			
Maks. işletme basıncı	otomatik kapama valfi EN 161, Sınıf A, Grup 2'ye göre			
Solenoid vana V1	otomatik kapama valfi EN 161, Sınıf A, Grup 2'ye göre			
Solenoid valf V2	< 1 s			
Kapanma süresi	DMV-D.../11: < 1 s DMV-DLE.../11: yakl. 20 s, +20°C ortam sıcaklığında ve hızlı strok olmadan			
Açma süresi	ayarlanabilir			
Hızlı kalkış	V1'de DMV-D.../11 ve DMV-DLE.../11, V2'de DMV-503/11 ayarlanabilir			
Gaz debisi	Gövde: Valf yatağındaki contalar:	Alüminyum, çelik, bileşik metal içermez NBR bazlı, G260/l'ya göre gazlar için uygun		
Gazla temas eden parçaların malzemeleri	-15 °C ila +60 °C arası			
Ortam sıcaklığı	Solenoid bobin dikey olarak dik konumdan yatay olarak yatık konuma kadar			
Montaj konumu	Filtre monte edilmiş. Tüm gaz yolunun korunması için önüne bir gaz filtresinin monte edilmesini tavsiye ederiz, bakınız Veri Bülteni 11.02			
Kir toplayıcı	G 1/8 DIN ISO 228 iki taraflı V1'den önce, V1 ile V2 arasında, V2'den sonra, giriş ve çıkış flanşında. Basınç anahtarı giriş ve çıkış flanşına monte edilebilir. Basınç anahtarı montajı, ölçüm / ateşleme gazı bağlantısını kısmen dahil etmeyebilir.			
Gaz ölçüm nipel				
Pilot gazı bağlantısı	Ateşleme gazı flanşı G 1/2, DIN ISO 228 iki taraflı V1 ile V2 arasında mümkün			
Brülör basıncı kontrolü p_{Br}	V2'den sonra bağlantı Basınç anahtarı GW ... A2 adaptör üzerine yandan ve flanş üstüne monte edilebilir			
Voltaaj / Frekans	~(AC) 50 - 60 Hz 220 V - 240 V -%15 + %10, diğer voltaajlar talep üzerine. Tercihli voltaajlar: ~(AC) 50 - 60 Hz 110 V - 120 V, =(DC) 24 V - 28 V			
Güç / Elektrik sarfiyatı	~(AC) 230 V, + 20 °C'de: Bakınız Tip genel bakışı			
Koruma sınıfı	IP 54			
Devreye girme süresi	100 % ED			
Elektrik bağlantısı	DIN EN 175301-803'e göre soket, PG 11 kablo kanalı talep üzerine			
Kıvılcım arızası	Parazit derecesi N			
Kapalı konum kontağı	Tip K01/1 (DIN kontrollü) V1 ve V2'ye monte edilebilir, DMV-503/11 yalnızca V2'ye			

DMV-D/11 ve DMV-DLE/11 için montaj ölçüleri

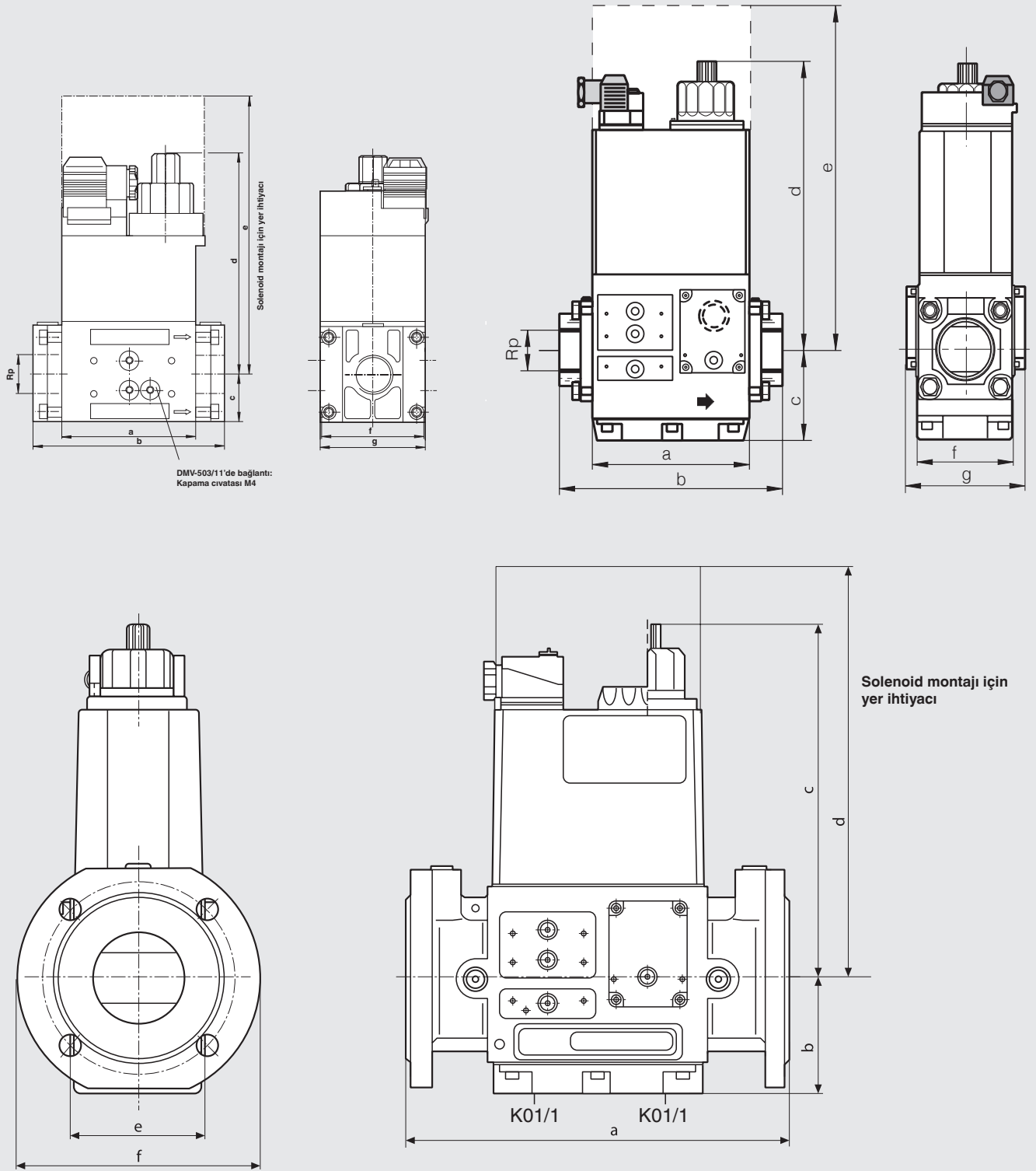

Model	Sipariş numarası	p _{max.} [bar]	Bağlantı Rp	Ölçüler [mm]						Güç g [VA]	Sole-Anaht-noid arlama Nr. h ⁽¹⁾	Ağırlık [kg]		
				a	b	c	d	e	f					
DMV-D 503/11	222 326	0,5	Rp 3/8 - Rp 1/2	77	121	30	109	190	73	73	35	1011	1000	1,7
DMV-D 507/11	222 331	0,5	Rp 1/2 - Rp 1	93	141	35	134	232	73	73	45	1111	1000	2,1
DMV-D 512/11	222 336	0,5	Rp 1 - Rp 2	124	174	45	150	254	99	101	65	1211	1000	4,6
DMV-D 520/11	221 924	0,5	Rp 1 - Rp 2	124	201	45	190	333	99	101	90	1212	1000	5,6
DMV-D 525/11	223 367	0,5	Rp 2	162	243	88	255	400	103	123	110	1411	1000	12,1
DMV-D 5040/11	224 380	0,5	DN 40	240	63	192	330	100	150		90	1212	1000	7,8
DMV-D 5050/11	224 381	0,5	DN 50	240	73	192	330	100	165		90	1212	1000	8,3
DMV-DLE 503/11	222 327	0,5	Rp 3/8 - Rp 1/2	77	121	30	125	190	73	73	35	1011	100	1,8
DMV-DLE 507/11	222 332	0,5	Rp 1/2 - Rp 1	93	141	35	160	232	73	73	45	1111	100	2,2
DMV-DLE 512/11	222 337	0,5	Rp 1 - Rp 2	124	174	45	179	254	99	101	65	1211	100	4,7
DMV-DLE 520/11	222 599	0,5	Rp 1 - Rp 2	124	201	45	218	333	99	101	90	1212	100	5,7
DMV-DLE 525/11	223 373	0,5	Rp 2	162	243	88	275	400	103	123	110	1411	100	12,3
DMV-DLE 5040/11	224 923	0,5	DN 40	240	63	220	330	100	150		90	1212	1000	7,9
DMV-DLE 5050/11	224 924	0,5	DN 50	240	73	220	330	100	165		90	1212	1000	8,4

¹⁾ Şalt sıklığı DMV-D LE 50.../11'de, aynı zamanda açma zamanı ayarına bağlıdır

Flanş				için DMV .../11
Rp 3/8	217 471	-	-	DMV 503/11
Rp 1/2	217 472	-	-	DMV 503/11
Rp 1/2	222 341	NPT 1/2	222 371	DMV 507/11
Rp 3/4	222 342	NPT 3/4	222 368	DMV 507/11
Rp 1	222 001	NPT 1	221 999	DMV 507/11
Rp 1	222 343	NPT 1	222 369	DMV 512/11 - DMV 520/11
Rp 1 1/4	222 344	NPT 1 1/4	222 370	DMV 512/11 - DMV 520/11
Rp 1 1/2	221 884	NPT 1 1/2	222 003	DMV 512/11 - DMV 520/11
Rp 2	221 926	NPT 2	221 997	DMV 512/11 - DMV 520/11
Rp 2	215 384	NPT 2	232 407	DMV 525/11
Soket bağlantısı koşul DIN EN 175301-803	210 319	DMV 503/11 - DMV 525/11 DMV 5040 - DMV 5050		 Dikkat: Flanşlar, soketler ve sistem aksesuarı her zaman ayrı olarak sipariş edilmelidir!

Donanım alternatifleri Double Solenoid vana DMV .../11 tek kademeli işletme şekli	DMV 503/11	DMV 507/11	DMV 512/11	DMV 520/11	DMV 525/11
DMV-D	◆	◆	◆	◆	◆
DMV-DLE	◆	◆	◆	◆	◆
Filtre	◆	◆	◆	◆	◆
İnce filtre elemanı, iki katlı Basınç kayıplarına dikkat ediniz!	(◆)	(◆)	(◆)	(◆)	-
Gaz basınç anahtarı monte edilebilir:					
flaş üstüne	◆	◆	◆	◆	◆
filtreden sonra	◆	◆	◆	◆	◆
Valf 2'den sonra adaptör üstüne	◆	◆	◆	◆	-
Valf 2'den sonra	-	-	-	-	◆
Valf V1, çift yataklı	◆	◆	◆	◆	◆
Valf V2, tek yataklı	◆	-	-	-	-
Valf V2, çift yataklı	-	◆	◆	◆	◆
Valfler ayrı ayrı açılır	◆	◆	◆	◆	◆
Flaşlar	◆				
Rp 3/8	◆	-	-	-	-
Rp 1/2	◆	◆	-	-	-
Rp 3/4	-	◆	-	-	-
Rp 1	-	◆	◆	◆	-
Rp 1 1/4	-	-	◆	◆	-
Rp 1 1/2	-	-	◆	◆	-
Rp 2	-	-	◆	◆	◆
Pilot gazı flanşı G 1/2 monte edilebilir	◆	◆	◆	◆	◆
Pilot gazı flanşı G 3/4 monte edilebilir	-	-	-	-	◆

◆ = Standart
(◆) = talep üzerine
-- = mümkün değil

Geçiş kayıpları [m³/h] hava olarak ince filtre elemanını monte edilmesi halinde

 Basınç kaybı [mbar]	DMV 503/11	DMV 507/11	DMV 512/11	DMV 520/11	DMV 525/11
2	0,15	1,20	9,0	17,5	-
5	0,25	1,70	11,0	21,5	-
10	0,30	1,80	13,2	27,0	-
20	0,33	1,90	16,0	34,5	-
40	0,36	2,30	18,4	45,0	-
70	0,39	2,50	22,5	56,0	-

Double solenoid vana modüler sistemi

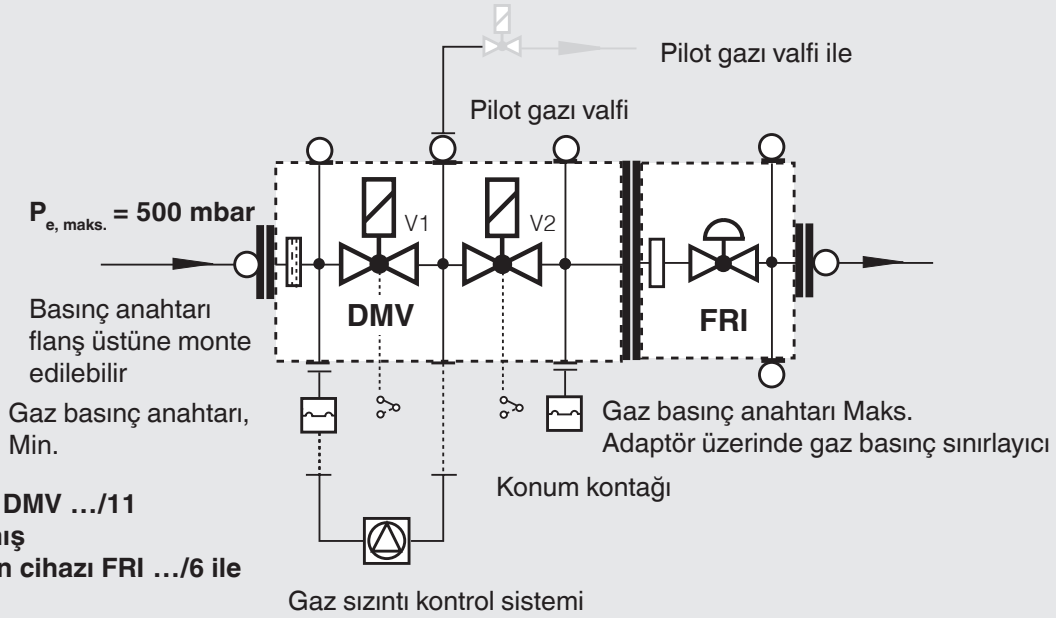
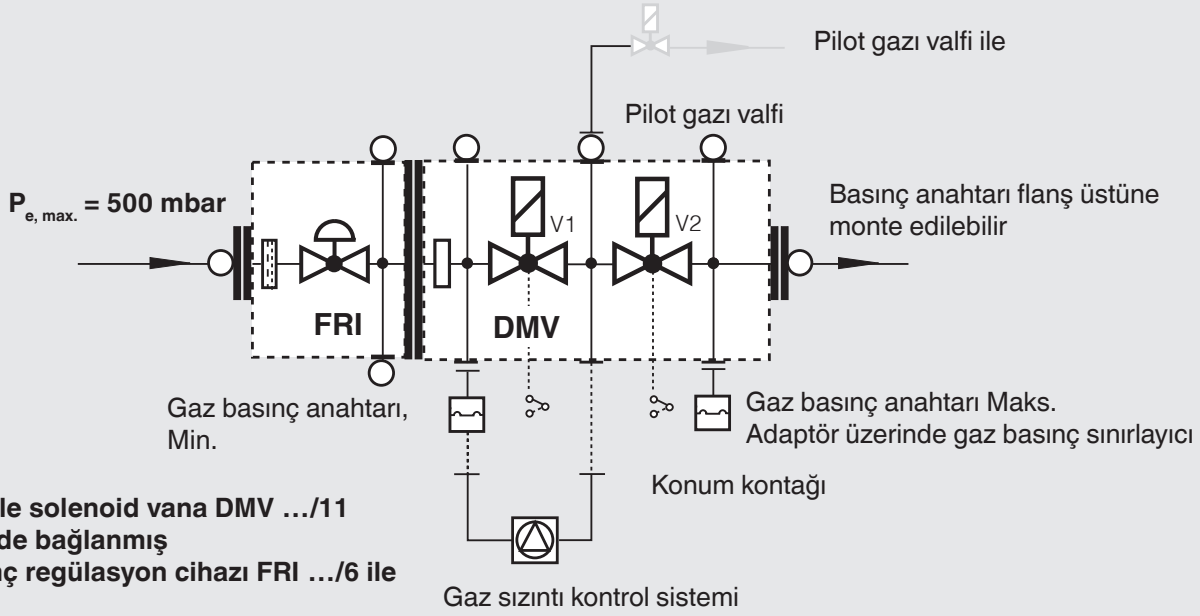

Gaz basınç ayar cihazı Tip FRI

Double Solenoid vana DMV-507-520/11, fabrika çıkışı olarak Gaz basınç ayar cihazı Tip FRI.../6 ile bağlantı için hazırlanmıştır.

Basınç ayar cihazı görev gereği double solenoid vananın önüne veya arkasına yerleştirilebilir.

FRI .../6'nın DMV .../11'e montaj seti

Sipariş numarası 219 967

FRI 705 - 707/6, DMV 507/11'e

Sipariş numarası 219 968

FRI 710-712/6, DMV 512/11-520/11'e

Sistem aksesuarı hakkında bilgi

Gaz sızıntı kontrol sistemi VPS 504

Entegre FRI gaz filtreli basınç ayar cihazı

Çoklu ayar cihazları ÜB, NB...A2 için basınç sınırlayıcı

Çoklu ayar cihazları GW...A5 için Kompak basınç anahtarı

Valflerin kapalı konumlarının kontrol edilmesi için K01/1 konum kontağı.



Bir sistem aksesuarının montajı, başka bir cihazın montajını dahil etmeyebilir!

Double Solenoid vana
Akış diyagramı
Nominal çap Rp 3/8 - Rp 2
DN 40 - DN 50

DMV-D/11
DMV-DLE/11

DUNGS®
Combustion Controls

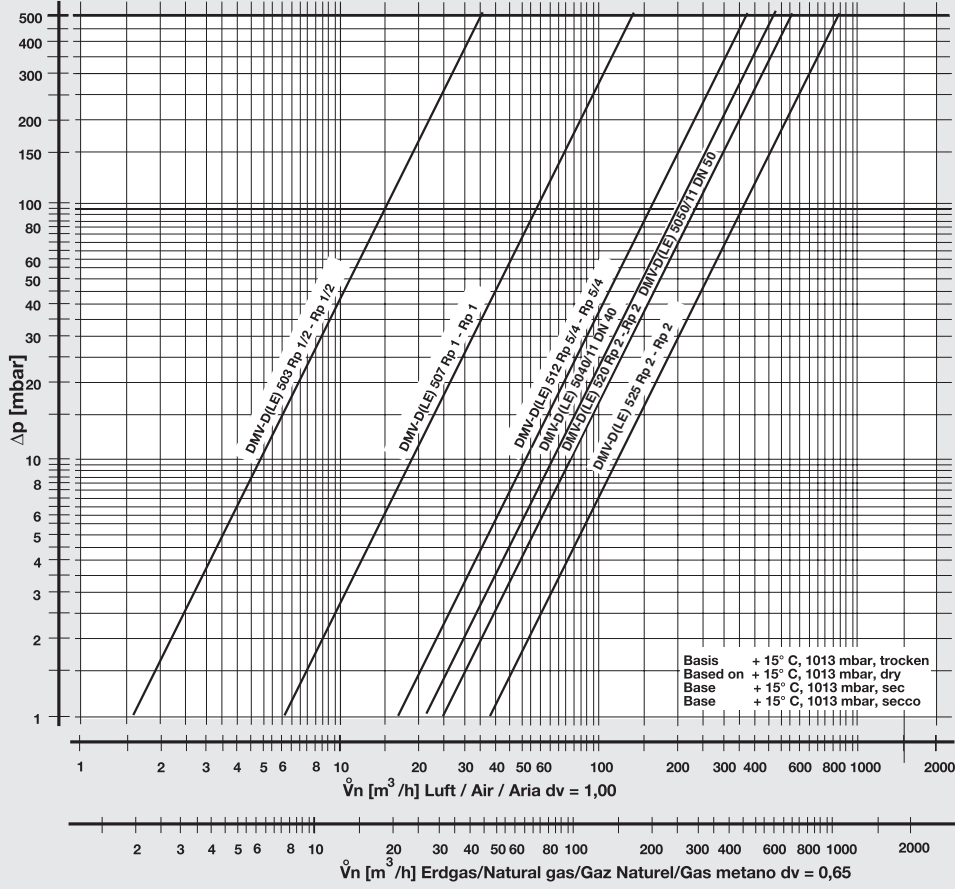

$f = \sqrt{\frac{\text{Hava yoğunluğu}}{\text{Kullanılan gazın yoğunluğu}}}$
Spec. weight air / Spec. weight of gas used
poids spécifique de l'air / poids spécifique du gaz utilisé
peso específico aria / peso específico del gas utilizado

Gaz tipi	Density [kg/m³]	dv	f
Doğal gaz	0.81	0.65	1.24
City gas	0.58	0.47	1.46
LPG	2.08	1.67	0.77
Hava	1.24	1.00	1.00

$$\dot{V}_{\text{kullanılan gaz/gaz used/ gaz utilisé/gas utilizzato}} = \dot{V}_{\text{Hava/air/aria}} \times f$$

Teknik gelişme ve geliştirme açısından yararlı olabilecek değişiklikler yapma hakkı saklıdır.

**Karl Dungs Satış ve Pazarlama
Limited Şirketi**
Derin Plaza Şerifali Mah.
Kale Sok. No:22 Kat.5
34775 Yukarı Dudullu-İstanbul
Telefon: +90 216 420 81 45
Faks: +90 216 420 81 48
info.tr@dungs.com
www.dungs.com

Karl Dungs GmbH & Co. KG
Karl-Dungs-Platz 1
D-73660 Urbach, Germany
Telefon: +49 7181-804-0
Faks: +49 7181-804-166
info@dungs.com
www.dungs.com